

鍛鐵管製溝槽式另件

秀而久鍛鐵管製溝槽式另件提供各式種類，尺寸由 10 英寸至 42 英寸 (250 公釐至 1050 公釐)，由符合 ASTM A234 GR. WPB 管壁 (0.375 英寸或 9.5 公釐) 的碳鋼管加工製造，或者由同等級碳鋼管分節焊接製造。C-E 尺寸符合 ANSIB16.9。秀而久亦可依據特別的要求製造其他規格的另件。

表面塗裝以橘色或紅色油漆為主，亦可選擇熱浸鍍鋅或粉體塗裝。



保固條款詳細內容
請參閱秀而久官網
www.shurjoint.com

型號 W110LR 90° 彎頭，長半徑

W111LR 45° 彎頭

W120 三通

W160 管帽

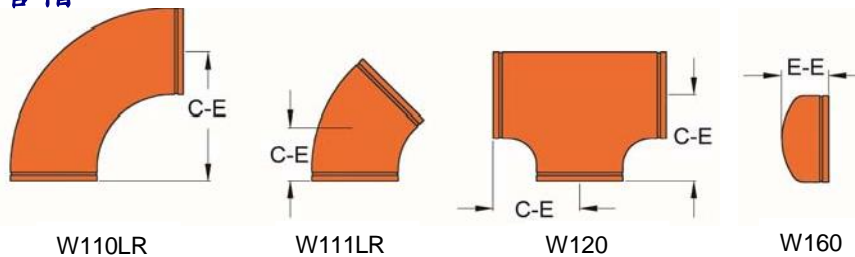

W110LR

W111LR

W120

W160

型號 W110LR / W111LR / W120 / W160 鍛鐵管製溝槽式另件

標稱尺寸	管外徑	W110LR 90° L/R 彎頭		W111LR 45° 彎頭		W120 三通		W160 管帽	
		C-E	單重	C-E	單重	C-E	單重	E-E	單重
英寸 公釐	英寸 公釐	英寸 公釐	英磅 公斤	英寸 公釐	英磅 公斤	英寸 公釐	英磅 公斤	英寸 公釐	英磅 公斤
10 250	10.750 273.0	15.000 381.0	78.0 35.4	6.25 158.8	39.0 17.7	---	---	---	---
12 300	12.750 323.9	18.000 457.2	114.6 52.0	7.50 190.5	57.3 26.0	---	---	---	---
14 350	14.000 355.6	21.000 533.4	149.4 67.9	8.75 222.3	74.8 34.0	11.00 279.4	110.2 50.0	6.50 165.0	35.0 15.9
16 400	16.000 406.4	24.000 609.6	195.8 89.0	10.00 254.0	98.1 44.6	12.00 304.8	145.4 66.1	7.00 178.0	44.0 20.0
18 450	18.000 457.2	27.000 685.8	248.6 113.0	11.25 285.5	124.3 56.5	13.50 342.9	169.8 77.0	8.00 203.0	56.1 25.5
20 500	20.000 508.0	30.000 762.0	308.0 140.0	12.50 317.5	154.0 70.0	15.00 381.0	209.4 95.0	9.00 229.0	70.0 31.8
22 550	22.000 558.8	33.000 838.2	371.8 169.0	13.50 342.9	187.0 85.0	16.50 419.1	277.2 126.0	10.00 254.0	85.4 38.8
24 600	24.000 609.6	36.000 914.4	444.4 202.0	15.00 381.0	222.2 101.0	17.00 431.8	267.9 121.5	10.50 267.0	99.2 45.1
26 650	26.000 660.4	39.000 990.6	103.6 228.5	16.00 406.4	51.7 114.0	19.50 495.3	71.5 157.6	10.50 267.0	24.3 53.5
28 700	28.000 711.0	42.000 1066.8	120.1 264.7	17.25 438.2	59.9 132.1	20.50 520.7	80.1 176.6	10.50 267.0	26.9 59.3
30 750	30.000 762.0	45.000 1143.0	137.7 303.6	18.50 469.9	68.8 151.6	22.00 558.8	92.0 202.9	10.50 267.0	29.6 65.2
32 800	32.000 812.8	48.000 1219.2	156.5 345.1	19.75 501.7	78.2 172.4	23.50 596.9	104.8 231.0	10.50 267.0	32.3 71.3
34 850	34.000 863.6	51.000 1295.4	176.6 389.3	21.00 533.4	88.2 194.6	25.00 635	118.4 260.9	10.50 267.0	35.2 77.7
36 900	36.000 914.4	54.000 1371.6	197.8 436.1	22.25 565.2	98.9 218.1	26.50 673.1	132.8 292.7	10.50 267.0	38.2 84.2
40 1000	40.000 1016.0	60.000 1524.0	244.2 538.4	24.88 632.0	122.7 270.6	29.50 749.3	164.0 361.6	12.00 304.8	47.8 105.4
42 1050	42.000 1066.8	63.000 1600.2	269.1 593.2	26.00 660.4	134.6 296.7	30.00/28.00 762.0/711.2	167.6 369.5	12.00 304.8	51.2 113.0

型號 W121 異徑三通

材質：符合 ASTM A234 等級 WPB 管壁厚 0.375 英吋 (9.5 公釐) 之碳鋼管加工製造或者由同等級碳鋼管分節焊接製造。
C-E & C-B 尺寸：符合 ANSI B16.9。

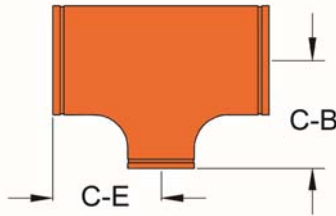

W121

型號 W121 異徑三通

標稱尺寸		異徑三通 W121			標稱尺寸		W121 異徑三通		
英吋	管外徑	C-E	C-B	單重	英吋	管外徑	C-E	C-B	單重
公釐	英吋	英吋/公釐	英吋/公釐	英磅/公斤	公釐	英吋	英吋/公釐	英吋/公釐	英磅/公斤
14 x 6	14.000 x 6.625	11.0	9.37	101.20	26 x 18	26.000 x 18.000	19.50	17.50	317.9
350 x 150	355.6 x 168.3	279.0	238.0	46.0	650 x 450	660.4 x 457.2	495	444	144.5
14 x 8	14.000 x 8.625	11.0	9.76	102.30	26 x 20	26.000 x 20.000	19.50	18.00	320.1
350 x 200	355.6 x 219.1	279.0	248.0	46.5	650 x 500	660.4 x 508.0	495	457	145.9
14 x 10	14.000 x 10.750	11.0	10.12	104.94	28 x 12	28.000 x 12.750	20.50	17.62	356.8
350 x 250	355.6 x 273.0	279.0	257.0	47.7	700 x 300	711.0 x 323.9	521	448	162.2
14 x 12	14.000 x 12.750	11.0	10.63	96.8	28 x 14	28.000 x 14.000	20.50	18.00	356.8
350 x 300	355.6 x 323.9	279.0	270.0	44.0	700 x 350	711.0 x 355.6	521	457	162.2
16 x 6	16.000 x 6.625	12.0	10.40	125.84	28 x 16	28.000 x 16.000	20.50	18.00	356.8
400 x 150	406.4 x 168.3	305.0	264.0	57.2	700 x 400	711.0 x 406.4	521	457	162.2
16 x 8	16.000 x 8.625	12.0	10.75	127.16	28 x 18	28.000 x 18.000	20.50	18.50	358.6
400 x 200	406.4 x 219.1	305.0	273.0	57.8	700 x 450	711.0 x 457.2	521	470	163.0
16 x 10	16.000 x 10.750	12.0	11.14	129.58	28 x 20	28.000 x 20.000	20.50	19.00	361.5
400 x 250	406.4 x 273.0	305.0	283.0	58.9	700 x 500	711.0 x 508.0	521	483	164.3
16 x 12	16.000 x 12.750	12.0	11.61	132.22	28 x 22	28.000 x 22.000	20.50	19.50	364.8
400 x 300	406.4 x 323.9	305.0	295.0	60.1	700 x 550	711.0 x 559.0	521	495	165.8
16 x 14	16.000 x 14.000	12.0	12.00	134.42	28 x 24	28.000 x 24.000	20.50	20.00	368.9
400 x 350	406.4 x 355.6	305.0	305.0	61.1	700 x 600	711.0 x 609.6	521	508	167.7
18 x 6	18.000 x 6.625	13.5	11.38	159.72	30 x 18	30.000 x 18.000	22.00	19.50	411.0
450 x 150	457.2 x 168.3	343.0	289.0	72.6	750 x 450	762.2 x 457.2	559	495	186.8
18 x 8	18.000 x 8.625	13.5	11.75	160.60	30 x 20	30.000 x 20.000	22.00	20.00	413.6
450 x 200	457.2 x 219.1	343.0	298.0	73.0	750 x 500	762.2 x 508.0	559	508	188.0
18 x 10	18.000 x 10.750	13.5	12.13	162.80	30 x 22	30.000 x 22.000	22.00	20.50	416.9
450 x 250	457.2 x 273.0	343.0	308.0	74.0	750 x 550	762.2 x 559.0	559	521	189.5
18 x 12	18.000 x 12.750	13.5	12.64	165.22	30 x 24	30.000 x 24.000	22.00	21.0	420.6
450 x 300	457.2 x 323.9	343.0	321.0	75.1	750 x 610	762.2 x 609.6	559	533	191.2
18 x 14	18.000 x 14.000	13.5	13.00	167.20	30 x 28	30.000 x 28.000	22.00	21.50	425.9
450 x 350	457.2 x 355.6	343.0	330.0	76.0	750 x 700	762.2 x 711.0	559	546	193.6
18 x 16	18.000 x 16.000	13.5	13.00	167.86	32 x 20	32.000 x 20.000	23.50	21.00	469.7
450 x 400	457.2 x 406.4	343.0	330.0	76.3	800 x 500	813.0 x 508.0	597	533	213.5
20 x 6	20.000 x 6.625	15.0	12.36	196.90	32 x 22	32.000 x 22.000	23.50	21.50	472.6
500 x 150	508.0 x 168.3	381.0	314.0	89.5	800 x 550	813.0 x 559.0	597	546	214.8
20 x 8	20.000 x 8.625	15.0	12.76	198.0	32 x 24	32.000 x 24.000	23.50	22.00	476.0
500 x 200	508.0 x 219.1	381.0	324.0	90.0	800 x 600	813.0 x 609.6	597	559	216.4
20 x 10	20.000 x 10.750	15.0	13.11	199.98	32 x 28	32.000 x 28.000	23.50	22.50	480.9
500 x 250	508.0 x 273.0	381.0	333.0	90.9	800 x 700	813.0 x 711.0	597	572	218.6
20 x 12	20.000 x 12.750	15.0	13.62	202.40	32 x 30	32.000 x 30.000	23.50	23.00	486.2
500 x 300	508.0 x 323.9	381.0	346.0	92.0	800 x 750	813.0 x 762.0	597	584	221.0
20 x 14	20.000 x 14.000	15.0	14.02	204.38	36 x 22	36.000 x 22.000	26.50	23.50	595.8
500 x 350	508.0 x 355.6	381.0	356.0	92.9	900 x 550	914.0 x 559.0	673	597	270.8
20 x 16	20.000 x 16.000	15.0	14.02	204.60	36 x 24	36.000 x 24.000	26.50	24.00	598.8
500 x 400	508.0 x 406.4	381.0	356.0	93.6	900 x 600	914.0 x 609.6	673	610	272.2
20 x 18	20.000 x 18.000	15.0	14.50	207.90	36 x 28	36.000 x 28.000	26.50	24.50	602.6
500 x 450	508.0 x 457.2	381.0	368.0	94.5	900 x 700	914.0 x 711.0	673	622	273.9
24 x 6	20.000 x 6.625	17.0	14.38	268.40	36 x 30	36.000 x 30.000	26.50	25.00	607.2
600 x 150	609.6 x 168.3	432.0	365.0	122.0	900 x 750	914.0 x 762.0	673	635	276.0

型號 W121 異徑三通

標稱尺寸		異徑三通 W121			標稱尺寸		W121 異徑三通		
英吋	管外徑	C-E	C-B	單重	英吋	管外徑	C-E	C-B	單重
公釐	英吋	英吋/公釐	英吋/公釐	英磅/公斤	公釐	英吋	英吋/公釐	英吋/公釐	英磅/公斤
24 x 8	20.000 x 8.625	17.0	14.76	270.6	36 x 32	36.000 x 32.000	26.50	25.50	612.5
600 x 200	609.6 x 219.1	432.0	375.0	123.0	900 x 800	914.0 x 813.0	673	648	278.4
24 x 10	24.000 x 10.750	17.0	15.12	271.04	40 x 24	40.000 x 24.000	29.50	26.00	736.3
600 x 250	609.6 x 273.0	432.0	384.0	123.2	1000 x 600	1016.0 x 609.6	749	660	334.7
24 x 12	24.000 x 12.750	17.0	15.63	273.24	40 x 28	40.000 x 28.000	29.50	26.50	739.6
600 x 300	609.6 x 323.9	432.0	397.0	124.2	1000 x 700	1016.0 x 711.0	749	673	336.2
24 x 14	24.000 x 14.000	17.0	16.00	275.0	40 x 30	40.000 x 30.000	29.50	27.50	748.2
600 x 350	609.6 x 355.6	432.0	406.0	125.0	1000 x 750	1016.0 x 762.0	749	698	340.1
24 x 16	24.000 x 16.000	17.0	16.00	275.0	42 x 24	42.000 x 24.000	30.00	26.00	778.1
600 x 400	609.6 x 406.4	432.0	406.0	125.0	1050 x 600	1067.0 x 609.6	762	660	353.7
24 x 18	24.000 x 18.000	17.0	16.50	279.62	42 x 28	42.000 x 28.000	30.00	27.50	788.0
600 x 450	609.6 x 457.2	432.0	419.0	127.1	1050 x 700	1067.0 x 711.0	762	698	358.2
24 x 20	24.000 x 20.000	17.0	17.00	281.60	42 x 30	42.000 x 30.000	30.00	28.00	792.0
600 x 500	609.6 x 508.0	432.0	432.0	128.0	1050 x 750	1067.0 x 762.0	762	711	360.0
26 x 10	26.000 x 10.750	19.50	16.60	314.4	42 x 32	42.000 x 32.000	30.00	28.00	791.6
650 x 250	660.4 x 273.0	495	422	142.9	1050 x 800	1067.0 x 813.0	762	711	359.8
26 x 12	26.000 x 12.750	19.50	16.60	315.3	42 x 36	42.000 x 36.000	30.00	28.00	791.1
650 x 300	660.4 x 323.9	495	422	143.3	1050 x 900	1067.0 x 914.0	762	711	359.6
26 x 14	26.000 x 14.000	19.50	17.00	315.9	42 x 40	42.000 x 40.000	30.00	28.00	791.1
650 x 350	660.4 x 355.6	495	432	143.6	1050 x 1000	1067.0 x 1016.0	762	711	359.6
26 x 16	26.000 x 16.000	19.50	17.00	315.9					
650 x 400	660.4 x 406.4	495	432	143.6					

型號 W150 大小頭
W151 偏心大小頭

材質：符合 ASTM A234 等級 WPB 管壁厚 0.375 英吋 (9.5 公釐) 之碳鋼管加工製造或者由同等級碳鋼管分節焊接製造。

E-E 尺寸：符合 ANSI B16.9。



W150



W151

型號 W150 大小頭 / W151 偏心大小頭

標稱尺寸	管外徑	W150 大小頭		W151 偏心大小頭	
		E-E	單重	E-E	單重
英吋	英吋	英吋/公釐	英磅/公斤	英吋/公釐	英磅/公斤
14 x 6	14.000 x 6.625	13.00	67.76	13.00	67.76
350 x 150	355.6 x 168.3	330.0	30.8	330.0	30.8
14 x 8	14.000 x 8.625	13.00	69.96	13.00	69.96
350 x 200	355.6 x 219.1	330.0	31.8	330.0	31.8
14 x 10	14.000 x 10.750	13.00	71.94	13.00	71.94
350 x 250	355.6 x 273.0	330.0	32.7	330.0	32.7
14 x 12	14.000 x 12.750	13.00	73.92	13.00	73.92
350 x 300	355.6 x 323.9	330.0	33.6	330.0	33.6
16 x 8	16.000 x 8.625	14.00	87.78	14.00	87.78
400 x 200	406.4 x 219.1	356.0	39.9	356.0	39.9

型號 W150 大小頭 / W151 偏心大小頭

標稱 尺寸	管外徑	W150 大小頭		W151 偏心大小頭	
		E-E 英吋/公釐	單重 英磅/公斤	E-E 英吋/公釐	單重 英磅/公斤
16 x 10 400 x 250	16.000 x 10.750 406.4 x 273.0	14.00 356.0	90.86 41.3	14.00 356.0	90.86 41.3
16 x 12 400 x 300	16.000 x 12.750 406.4 x 323.9	14.00 356.0	92.84 42.2	14.00 356.0	92.84 42.2
16 x 14 400 x 350	16.000 x 14.000 406.4 x 355.6	14.00 356.0	94.82 43.1	14.00 356.0	94.82 43.1
18 x 10 450 x 250	18.000 x 10.750 457.2 x 273.0	15.00 381.0	111.76 50.8	15.00 381.0	111.76 50.8
18 x 12 450 x 300	18.000 x 12.750 457.2 x 323.9	15.00 381.0	114.84 52.2	15.00 381.0	114.84 52.2
18 x 14 450 x 350	18.000 x 14.000 457.2 x 355.6	15.00 381.0	117.70 53.5	15.00 381.0	117.70 53.5
18 x 16 450 x 400	18.000 x 16.000 457.2 x 406.4	15.00 381.0	120.78 54.9	15.00 381.0	120.78 54.9
20 x 12 500 x 300	20.000 x 12.750 508.0 x 323.9	20.00 508.0	159.72 72.6	20.00 508.0	159.72 72.6
20 x 14 500 x 350	20.000 x 14.000 508.0 x 355.6	20.00 508.0	163.68 74.4	20.00 508.0	163.68 74.4
20 x 16 500 x 400	20.000 x 16.000 508.0 x 406.4	20.00 508.0	167.64 76.2	20.00 508.0	167.64 76.2
20 x 18 500 x 450	20.000 x 18.000 508.0 x 457.2	20.00 508.0	171.6 78.0	20.00 508.0	171.6 78.0
24 x 16 600 x 400	24.000 x 16.000 609.6 x 406.4	20.00 508.0	197.56 89.8	20.00 508.0	197.56 89.8
24 x 18 600 x 450	24.000 x 18.000 609.6 x 457.2	20.00 508.0	199.54 90.7	20.00 508.0	199.54 90.7
24 x 20 600 x 500	24.000 x 20.000 609.6 x 508.0	20.00 508.0	203.50 92.5	20.00 508.0	203.50 92.5
28 x 18 700 x 450	28.000 x 18.000 711.2 x 457.2	24.00 610.0	191.80 87.0	24.00 610.0	191.80 87.0

型號 W130 45° 卜形三通

材質：符合 ASTM A234 等級 WPB 管壁厚 0.375 英吋 (9.5 公釐) 之碳鋼管加工製造或者由同等級碳鋼管分節焊接製造。

C-LE & C-SE 尺寸：依工廠規格為標準。

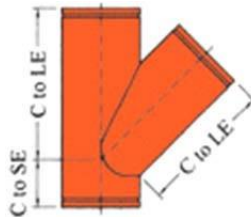
型號 W130 45° 卜形三通

標稱 尺寸	管外徑	C-LE	C-SE	單重
英吋 公釐	英吋 公釐	英吋 公釐	英吋 公釐	英磅 公斤
14 350	14.000 355.6	26.5 673	7.5 191	219.14 99.4
16 400	16.000 406.4	29.0 737	8.0 203	270.5 122.7
18 450	18.000 457.2	32.0 813	8.5 216	332.7 150.9
20 500	20.000 508.0	35.0 889	9.0 229	401.3 182.0

型號 W130 45° 卜形三通

標稱 尺寸	管外徑	C-LE	C-SE	單重
英吋 公差	英吋 公差	英吋 公差	英吋 公差	英磅 公斤
24 600	24.000 609.6	40.0 1016	10.0 254	541.3 245.5
28 700	28.0 711.0	44.0 1118	11.0 279	934.0 423.7
30 750	30.0 762.0	46.0 1169	11.5 292	1048.0 475.2
32 800	32.0 813.0	48.0 1219	12.0 305	1167.0 529.5
36 900	36.0 914.0	52.0 1321	13.0 330	1423.6 645.7
40 1000	40.0 1016.0	56.0 1422	14.0 356	1706.0 773.8
42 1050	42.0 1067.0	58.0 1473	14.5 368	1857.0 842.1

型號 W131 45° 異徑卜形三通

材質：符合 ASTM A234 等級 WPB 管壁厚 0.375 英吋 (9.5 公釐)
之碳鋼管加工製造或者由同等級碳鋼管分節焊接製造。

C-LE & C-SE 尺寸：依工廠規格為標準。

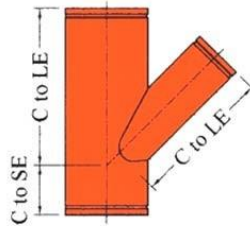
型號 W131 異徑卜形三通

標稱 尺寸	管外徑	C-LE	C-SE	單重
英吋 公差	英吋 公差	英吋 公差	英吋 公差	英磅 公斤
14 x 14 x 4 350 x 350 x 100	14.000 x 14.000 x 4.500 355.6 x 355.6 x 114.3	26.5 673	7.5 191	175.9 79.8
14 x 14 x 6 350 x 350 x 150	14.000 x 14.000 x 6.625 355.6 x 355.6 x 168.3	26.5 673	7.5 191	185.9 84.3
14 x 14 x 8 350 x 350 x 200	14.000 x 14.000 x 8.625 355.6 x 355.6 x 219.1	26.5 673	7.5 191	195.0 88.4
14 x 14 x 10 350 x 350 x 250	14.000 x 14.000 x 10.750 355.6 x 355.6 x 273.0	26.5 673	7.5 191	204.4 92.7
14 x 14 x 12 350 x 350 x 300	14.000 x 14.000 x 12.750 355.6 x 355.6 x 323.9	26.5 673	7.5 191	213.3 96.8
16 x 16 x 6 400 x 400 x 150	16.000 x 16.000 x 6.625 406.4 x 406.4 x 168.3	29.0 737	8.0 203	226.4 102.7
16 x 16 x 8 400 x 400 x 200	16.000 x 16.000 x 8.625 406.4 x 406.4 x 219.1	29.0 737	8.0 203	236.0 107.1
16 x 16 x 10 400 x 400 x 250	16.000 x 16.000 x 10.750 406.4 x 406.4 x 273.0	29.0 737	8.0 203	246.0 111.6
16 x 16 x 12 400 x 400 x 300	16.000 x 16.000 x 12.750 406.4 x 406.4 x 323.9	29.0 737	8.0 203	255.1 115.7
16 x 16 x 14 400 x 400 x 350	16.000 x 16.000 x 14.000 406.4 x 406.4 x 355.6	29.0 737	8.0 203	260.9 118.4
18 x 18 x 6 450 x 450 x 150	18.000 x 18.000 x 6.625 457.2 x 457.2 x 168.3	32.0 813	8.5 216	274.8 124.6
18 x 18 x 8 450 x 450 x 200	18.000 x 18.000 x 8.625 457.2 x 457.2 x 219.1	32.0 813	8.5 216	285.3 129.4
18 x 18 x 12 450 x 450 x 300	18.000 x 18.000 x 12.750 457.2 x 457.2 x 323.9	32.0 813	8.5 216	306.2 138.9

型號 W131 異徑卜形三通

標稱 尺寸	管外徑	C-LE	C-SE	單重
英吋 公釐	英吋 公釐	英吋 公釐	英吋 公釐	英磅 公斤
18 x 18 x 14 450 x 450 x 350	18.000 x 18.000 x 14.000 457.2 x 457.2 x 355.6	32.0 813	8.5 216	312.4 141.7
18 x 18 x 16 450 x 450 x 400	18.000 x 18.000 x 16.000 457.2 x 457.2 x 406.4	32.0 813	8.5 216	322.4 146.2
20 x 20 x 12 500 x 500 x 300	20.000 x 20.000 x 12.750 508.0 x 508.0 x 323.9	35.0 889	9.0 229	362.1 164.3
20 x 20 x 14 500 x 500 x 350	20.000 x 20.000 x 14.000 508.0 x 508.0 x 355.6	35.0 889	9.0 229	368.7 167.2
20 x 20 x 16 500 x 500 x 400	20.000 x 20.000 x 16.000 508.0 x 508.0 x 406.4	35.0 889	9.0 229	379.4 172.1
24 x 24 x 16 600 x 600 x 400	24.000 x 24.000 x 16.000 609.6 x 609.6 x 406.4	40.0 1016	10.0 254	494.9 224.5
24 x 24 x 20 600 x 600 x 500	24.000 x 24.000 x 20.000 609.6 x 609.6 x 508.0	40.0 1016	10.0 254	517.7 254.8
28 x 28 x 18 700 x 700 x 450	28.000 x 28.000 x 18.000 711.0 x 711.0 x 457.2	44.0 1117	11.0 279	767 347.8
28 x 28 x 20 700 x 700 x 500	28.000 x 28.000 x 20.000 711.0 x 711.0 x 508.0	44.0 1117	11.0 279	796 361.2
28 x 28 x 24 700 x 700 x 600	28.000 x 28.000 x 24.000 711.0 x 711.0 x 609.6	44.0 1117	11.0 279	855 388.0
30 x 30 x 18 750 x 750 x 450	30.000 x 30.000 x 18.000 762.2 x 762.2 x 457.2	46.0 1168	11.5 292	840.3 381.1
30 x 30 x 20 750 x 750 x 500	30.000 x 30.000 x 20.000 762.2 x 762.2 x 508.0	46.0 1168	11.5 292	871 395.2
30 x 30 x 24 750 x 750 x 610	30.000 x 30.000 x 24.000 762.2 x 762.2 x 609.6	46.0 1168	11.5 292	933 423.2
32 x 32 x 20 800 x 800 x 500	32.000 x 32.000 x 20.000 813.0 x 813.0 x 508.0	48.0 1219	12.0 305	950 430.6
32 x 32 x 24 800 x 800 x 600	32.000 x 32.000 x 24.000 813.0 x 813.0 x 609.6	48.0 1219	12.0 305	1014 459.8
32 x 32 x 30 800 x 800 x 750	32.000 x 32.000 x 30.000 813.0 x 813.0 x 762.0	48.0 1219	12.0 305	1110 503.4
36 x 36 x 24 900 x 900 x 600	36.000 x 36.000 x 24.000 914.0 x 914.0 x 609.6	52.0 1320	13.0 330	1185 537.3
36 x 36 x 30 900 x 900 x 750	36.000 x 36.000 x 30.000 914.0 x 914.0 x 762.0	52.0 1320	13.0 330	1289 584.5
36 x 36 x 32 900 x 900 x 800	36.000 x 36.000 x 32.000 914.0 x 914.0 x 813.0	52.0 1320	13.0 330	1324 600.3
40 x 40 x 24 1000 x 1000 x 600	40.000 x 40.000 x 24.000 1016.0 x 1016.0 x 609.6	56.0 1422	14.0 356	1370 621.3
40 x 40 x 30 1000 x 1000 x 750	40.000 x 40.000 x 30.000 1016.0 x 1016.0 x 762.0	56.0 1422	14.0 356	1482 672.1
40 x 40 x 36 1000 x 1000 x 900	40.000 x 40.000 x 36.000 1016.0 x 1016.0 x 914.0	56.0 1422	14.0 356	1594 722.9
42 x 42 x 24 1050 x 1050 x 600	42.000 x 42.000 x 24.000 1067.0 x 1067.0 x 609.6	58.0 1473	14.5 368	1467 665.5
42 x 42 x 30 1050 x 1050 x 750	42.000 x 42.000 x 30.000 1067.0 x 1067.0 x 762.0	58.0 1473	14.5 368	1583 718.2
42 x 42 x 36 1050 x 1050 x 900	42.000 x 42.000 x 36.000 1067.0 x 1067.0 x 914.0	58.0 1473	14.5 368	1699 770.8

型號 W135 十字通
型號 W137 Y 型三通

 材質：符合 ASTM A234 等級 WPB 管壁厚 0.375 英吋 (9.5 公釐)
 之碳鋼管加工製造或者由同等級碳鋼管分節焊接製造。

C-LE & C-SE 尺寸：依工廠規格為標準。

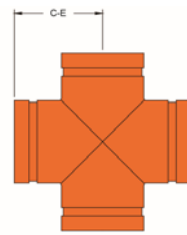

W135

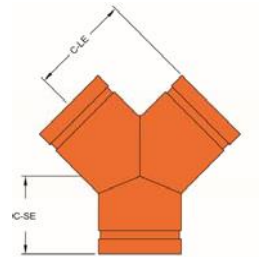

W137

型號 W135 十字通 / W137 Y 型三通

標稱 尺寸	管外徑	W135 十字通		W137 Y 型三通		
		C-E	單重	C-LE	C-SE	單重
英吋 公釐	英吋 公釐	英吋 / 公釐	英磅 / 公斤	英吋 / 公釐	英吋 / 公釐	英磅 / 公斤
14 350	14.000 355.6	11.00 279	121.0 54.9	11.00 279	7.50 191	98.0 44.4
16 400	16.000 406.4	12.00 305	146.4 66.4	12.00 305	8.00 203	119.3 54.1
18 450	18.000 457.2	13.50 343	185.4 84.1	13.50 343	8.50 216	148.3 67.3
20 500	20.000 508.0	15.00 381	229.1 103.9	15.00 381	9.00 229	180.4 81.8
24 600	24.000 609.6	17.00 432	298.7 135.5	17.00 432	10.00 254	238.3 108.1

型號 W170 法蘭轉接頭 - ANSI CLASS 125 / 150

型號 W170 法蘭轉接頭尺寸 10 英吋至 42 英吋。提供連結 ANSI Class 125/150 法蘭。

尺寸 NPS 10 英吋 ~ NPS 24 英吋符合 ANSI/ASME B16.5。

尺寸 NPS 26 英吋 ~ NPS 42 英吋符合 ANSI/ASME B16.47。

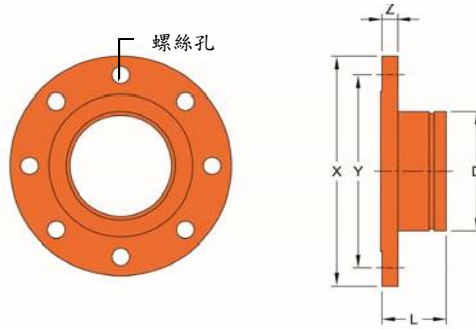
W170
型號 W170 法蘭轉接頭 ANSI Class 125/150

標稱 尺寸	X	Y	Z	螺絲 尺寸	螺絲孔		D	L	單重
					直徑	數量			
英吋	英吋	英吋	英吋	英吋	英吋	個	英吋	英吋	英磅
公差	公差	公差	公差				公差	公差	公斤
10 250	16.00 406.4	14.25 362.0	1.18 30.0	¾	1	12	10.75 273.0	5.00 127.0	9.9 21.9
12 300	19.00 483.0	17.00 432.0	1.25 32.0	¾	1	12	12.75 323.9	5.00 127.0	14.1 31.1
14 350	21.00 533.0	18.75 476.3	1.38 35.0	1	1½	12	14.00 355.6	5.00 127.0	18.1 40.0
16 400	23.50 597.0	21.25 539.7	1.46 37.0	1	1½	16	16.00 406.4	5.00 127.0	22.2 49.0
18 450	25.00 635.0	22.75 577.8	1.57 40.0	1½	1½	16	18.00 457.2	5.50 140.0	25.2 55.6
20 500	27.50 699.0	25.00 635.0	1.69 43.0	1½	1¼	20	20.00 508.0	6.00 152.0	31.1 68.6
24 600	32.00 813.6	29.50 749.3	1.89 48.0	1¼	1½	20	24.00 609.6	6.00 152.0	42.1 92.8
26 650	34.25 870.0	31.75 806.4	2.63 66.7	1¼	1½	24	26.000 660.4	8.00 203.0	63.6 140.3
28 700	36.50 925.0	34.00 863.6	2.75 69.9	1¼	1½	28	28.000 711.0	8.00 203.0	72.2 159.2
30 750	38.75 985.0	36.00 914.4	2.88 73.1	1¼	1½	28	30.000 762.0	8.00 203.0	81.1 178.8
32 800	41.75 1060.0	38.50 977.9	3.13 79.4	1½	1½	28	32.000 812.8	9.00 228.6	281.9 621.4
34 850	43.75 1110.0	40.50 1028.7	3.19 81.0	1½	1½	32	34.000 863.6	9.00 228.6	112.4 247.8
36 900	46.00 1170.0	42.75 1085.8	3.50 88.9	1½	1½	32	36.000 914.4	9.00 228.6	131.7 290.5
40 1000	50.75 1290.0	47.25 1200.2	3.50 88.9	1½	1½	36	40.000 1016.0	10.00 254.0	158.6 349.7
42 1050	53.00 1345.0	49.50 1257.3	3.75 95.3	1½	1½	36	42.000 1066.8	10.00 254.0	180.5 398.0

型號 W170 法蘭轉接頭 - PN 10/16

型號 W170 法蘭轉接頭尺寸 10 英吋 ~ 40 英吋 (250 公釐 ~ 1000 公釐)。提供連結 PN10/16 法蘭。
尺寸符合 BS EN 1092。

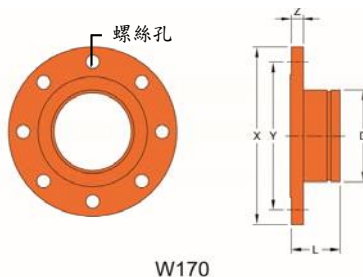

W170

型號 W170 法蘭轉接頭 - PN 10

標稱尺寸	X	Y	Z	螺絲尺寸	螺絲孔		D	L	單重
					直徑	數量			
公釐	公釐	公釐	公釐	公釐	公釐	個	公釐	公釐	公斤
250	395.0	350.0	26	M20	22.0	12	273.0	114.0	18.2
300	445.0	400.0	26	M20	22.0	12	323.9	114.0	21.4
350	505.0	460.0	30	M20	22.0	16	355.6	127.0	31.1
400	565.0	515.0	32	M24	26.0	16	406.4	127.0	38.1
450	615.0	565.0	36	M24	26.0	20	457.0	152.0	48.2
500	670.0	620.0	38	M24	26.0	20	508.0	152.0	56.4
600	780.0	725.0	42	M27	30.0	20	610.0	152.0	74.0
700	895.0	840.0	50	M27	30.0	24	711.0	178.0	107.9
800	1015.0	950.0	56	M30	33.0	24	813.0	190.0	148.3
900	1115.0	1050.0	62	M30	33.0	28	914.0	190.0	174.5
1000	1230.0	1160.0	70	M33	36.0	28	1016.0	215.0	229.2

型號 W170 法蘭轉接頭 - PN 16

標稱尺寸	X	Y	Z	螺絲尺寸	螺絲孔		D	L	單重
					直徑	數量			
公釐	公釐	公釐	公釐	公釐	公釐	個	公釐	公釐	公斤
250	405.0	355.0	29	M24	26.0	12	273.0	114	20.4
300	460.0	410.0	32	M24	26.0	12	323.9	114	26.5
350	520.0	470.0	35	M24	26.0	16	355.6	140	38.1
400	580.0	525.0	38	M27	30.0	16	406.4	140	47.2
450	640.0	585.0	42	M27	30.0	20	457.0	165	61.4
500	715.0	650.0	46	M30	33.0	20	508.0	165	80.4
600	840.0	770.0	55	M33	36.0	20	610.0	190	123.8
700	910.0	840.0	63	M33	36.0	24	711.0	200	138.3
800	1025.0	950.0	74	M36	39.0	24	813.0	240	198.0
900	1125.0	1050.0	82	M36	39.0	28	914.0	215	227.9
1000	1255.0	1170.0	90	M39	42.0	28	1016.0	240	311.4

使用須知：

- **最大工作壓力 (CWP 冷水壓力)：**另件的壓力值與管路中所連結接頭的壓力一致。
- **現場安裝測試：**以一次測試為準，可為表列值靜水壓力的 1½ 倍 (AWWA C606 5.2.3)。
- **警告：**企圖拆卸或移除管路系統的任何零組件之前，請務必先減壓及排水。
- **10 年保固**僅適用於製造產品有缺陷，不含用於嚴峻工況/惡劣溫度的管路系統中及磨損的零件。
- **秀而久**保留隨時更改產品設計與規格的權利，不另行通知。